



# Honeywell

## Installation Guide *Guide d'installation* Guía de instalación

### **CT230-GA / CT230-GB**

---

**Linked Unit**

*Unité esclave*

Unidad enlazada

400-230-016-B



## **Need Help?**

**We are here to help. Call 1-800-831-2823.**

## *Besoin d'aide?*

*Nous sommes là. Composez le 1 800 831-2823.*

## **¿Asistencia?**

**Estamos aquí para ayudarlo. Llame al 1 800 831-2823.**

## Before you start

### Read the entire document

#### CAUTION:

- Installation must be carried out by a certified electrician and must comply with national and local electrical codes.
- Use the CT230 linked unit for resistive load only.
- Do NOT install the CT230 linked unit in an area where it can be exposed to water or rain.
- To prevent severe shock or electrocution, always turn the power OFF at the service panel before working with wiring.
- Install the CT230 linked unit onto an electrical box.
- Connect the wires using solderless connectors for copper wires. Use special CO/ALR solderless connectors for connection to aluminum wires.
- Keep the top and bottom air vents (openings) of the CT230 clean and unobstructed at all times.

## About the CT230 linked unit

The CT230 linked unit is designed to be used in a system for large floor heating applications whose load is too high for a single conventional thermostat. The system consists of a master thermostat and multiple CT230 linked units (see diagram on the following page). The heating area is divided into zones of 15 A or less, each zone connected to a CT230 linked unit. The user sets the temperature and programs the heating schedule on the master thermostat.

- Each CT230 linked unit is powered by line voltage (120 VAC or 240 VAC) and has its own ground fault protection mechanism. Up to 10 CT230 linked units can be used in a given setup.
- The master thermostat (non-included) can be a TH113, TH114, TH115 or TH116 thermostat operating on 12 VDC. The master thermostat is powered by one of the CT230 linked units.

### Supplied Parts

- One (1) CT230 linked unit
- Two (2) mounting screws
- Four (4) solderless connectors for copper wires

## System diagram

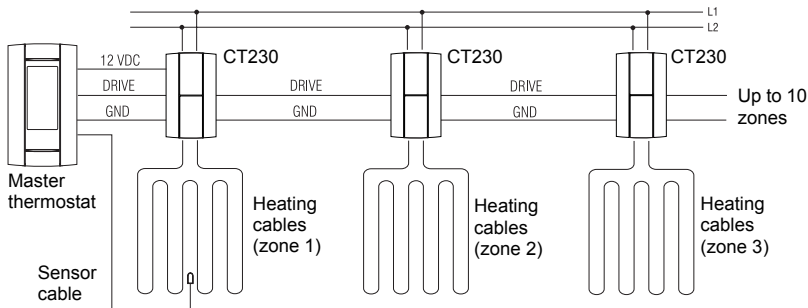

## Installing the CT230 linked units

Install each CT230 linked unit as follows:

- 1 Turn the heating system off at the main electrical panel.
- 2 Loosen the bottom screw and remove the CT230 faceplate from the wallplate. (The screw cannot be completely removed.)
- 3 Connect the wallplate to the load (heating cables) and to the power supply (see wiring diagram on page 6).  
**NOTE:** The CT230 linked units can operate on different voltages in the same setup (e.g., 5 units @ 120 V and 5 @ 240 V).
- 4 Install the wallplate to the electrical box using the provided screws.

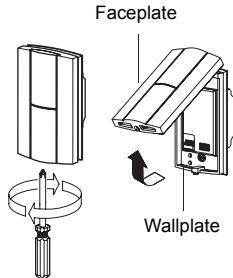

- 5 If not already done, affix the provided terminal sticker to the wallplate.
- 6 Insert the wires (non-included) through one of the two openings on the wallplate and connect the CT230 linked units together in a daisy-chain configuration (see connection diagram on page 7).
- 7 Reinstall the faceplate on the wall plate and tighten the screw.
- 8 Access the ON/OFF switch by sliding the CT230 door upwards and place the CT230 linked unit on OFF.

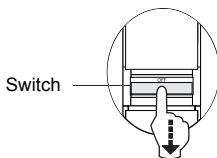
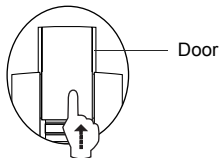
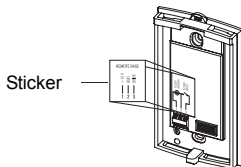

## Wiring diagram

**NOTE:** Connect the wires using the provided solderless connectors for copper wires:

### 240 V

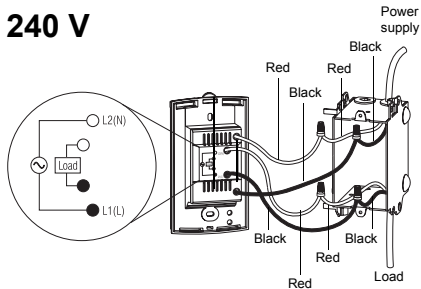

### 120 V

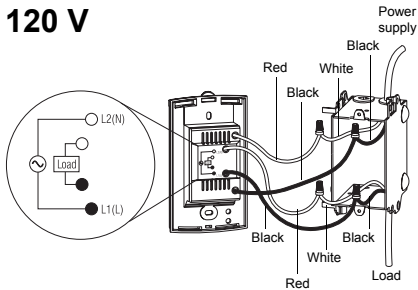



## Connection diagram

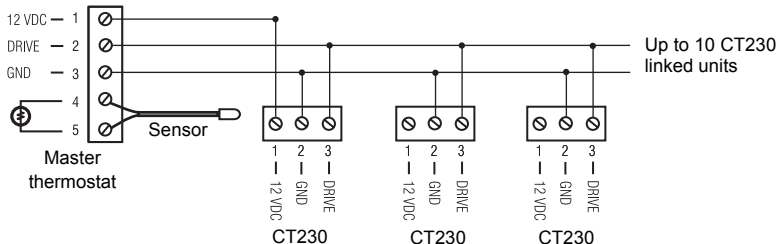

### NOTE:

- The wire distance between the master thermostat and each CT230 unit must not exceed **500 ft. (150 m)**. **20-AWG** wires are recommended.
- The floor sensor cable must not exceed **200 ft. (60 m)**.

## Installing the master thermostat

**WARNING:** Make sure all CT230 linked units are Off.

- 1 Connect the master thermostat to the nearest CT230 linked unit (see connection diagram on page 7).

**WARNING:** Only one CT230 linked unit must be used to power the master thermostat.

- 2 Connect the floor sensor (non-included) to the master thermostat (no polarity, see connection diagram on page 7).
  - Position the sensor cable such that it does not come in contact with the floor heating wires. The sensor must be centered between two floor heating wires for best temperature control.
  - Do NOT staple the sensor head (the plastic end) to the floor. Doing so might damage the sensor. Any damage might not be noticeable during testing but can become apparent several days later.
- 3 Loosen the bottom screw and remove the faceplate from the wallplate. (The screw cannot be completely removed.)
- 4 Install the wallplate on the wall using the provided screws and wall anchors.
- 5 Reinstall the faceplate on the wallplate.
- 6 Apply power to heating system and switch each CT230 linked unit and the master thermostat to On.
- 7 Test the ground fault protection on each CT230 linked unit.

## Ground fault protection (GFCI)

The CT230 linked unit, with built-in ground fault protection, is different from conventional thermostats. In the event of a ground fault, the ground fault protection mechanism on the CT230 linked unit will trip and quickly stop the flow of electricity to prevent serious injury.

### Definition of a ground fault

Instead of following its normal safe path, electricity passes through a person's body to reach the ground. For example, a defective floor heating mat can cause a ground fault.

Ground fault protection, does not protect against circuit overloads, short circuits, or electrical shocks. For example, you can still receive an electrical shock if you touch bare wires while standing on a non-conducting surface such as a wood floor.

### Ground fault protection reset

When the ground fault protection mechanism trips, the TEST light is On (red). To reset the ground fault protection, switch the CT230 linked unit to OFF and back to ON. The TEST light will turn off if the ground fault protection is functioning properly.

### Testing the ground fault protection

To ensure the ground fault protection on each CT230 linked unit is always in working order, test it after installation and on a monthly basis thereafter.

- 1 Increase the setpoint temperature on the master thermostat above the measured temperature in order to activate the heating system.
- 2 Press the TEST button.
  - If the TEST light does NOT turn On, the test has failed. Cut power to the heating system at the main electrical panel, have an electrician verify the installation and, if necessary, replace the CT230 linked unit.
  - If the TEST light turns on, continue the test.
- 3 Switch the CT230 linked unit to OFF then back to ON.
  - If the TEST light turns off, the test has passed. Set the master thermostat back to the desired temperature. The test is now completed.
  - If the TEST light remains on, the test has failed. Continue with the rest of the procedure.
- 4 Switch the circuit breaker (at the service panel) of the heating system to off then back to on.
- 5 Repeat the test. If the test fails again, cut power to the heating system at the main electrical panel, have an electrician verify the installation and, if necessary, replace the CT230 linked unit.

TEST button/light

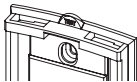

## Technical Specifications

Model	Supply	Max. load (resistive only)		Ground Fault Protection (GFCI)	Wiring
		Current	Power		
CT230-GA	120 VAC, 60 Hz	15 A	1800 W	5 mA	4 wires, double pole
	240 VAC, 60 Hz		3600 W		
CT230-GB	120 VAC, 60 Hz		1800 W	15 mA	
	240 VAC, 60 Hz		3600 W		

# Warranty

Honeywell warrants this product, excluding battery, to be free from defects in the workmanship or materials, under normal use and service, for a period of three (3) years from the date of purchase by the consumer. If at any time during the warranty period the product is determined to be defective or malfunctions, Honeywell shall repair or replace it (at Honeywell's option).

If the product is defective,

- (i) return it, with a bill of sale or other dated proof of purchase, to the place from which you purchased it, or
- (ii) contact Honeywell. Honeywell will make the determination whether the product should be returned, or whether a replacement product can be sent to you.

This warranty does not cover removal or reinstallation costs. This warranty shall not apply if it is shown by Honeywell that the defect or malfunction was caused by damage which occurred while the product was in the possession of a consumer.

Honeywell's sole responsibility shall be to repair or replace the product within the terms stated above. HONEYWELL SHALL NOT BE LIABLE FOR ANY LOSS OR DAMAGE OF ANY KIND, INCLUDING ANY INCIDENTAL OR CONSEQUENTIAL DAMAGES RESULTING, DIRECTLY OR INDIRECTLY, FROM ANY BREACH OF ANY WARRANTY, EXPRESS OR IMPLIED, OR ANY OTHER FAILURE OF THIS PRODUCT. Some provinces, states or regions do not allow the exclusion or limitation of incidental or consequential damages, so this limitation may not apply to you.

THIS WARRANTY IS THE ONLY EXPRESS WARRANTY HONEYWELL MAKES ON THIS PRODUCT. THE DURATION OF ANY IMPLIED WARRANTIES, INCLUDING THE WARRANTIES OF MERCHANTABILITY AND FITNESS FOR A PARTICULAR PURPOSE, IS HEREBY LIMITED TO THE THREE-YEAR DURATION OF THIS WARRANTY. Some provinces, states or regions do not allow limitations on how long an implied warranty lasts, so the above limitation may not apply to you.

This warranty gives you specific legal rights, and you may have other rights which vary from one province, state or region to another.

## Avant de commencer

**Veillez lire le document en entier**

### MISE EN GARDE :

- L'installation doit être effectuée par un électricien certifié et doit être conforme aux codes nationaux et locaux de l'électricité.
- Utiliser l'unité CT230 pour une charge résistive seulement.
- Ne PAS installer l'unité CT230 à un endroit où il risque d'être exposé à l'eau ou à la pluie.
- Afin de prévenir les chocs électriques graves ou les électrocutions, toujours COUPER le courant à partir du panneau électrique principal avant de travailler avec le câblage.
- Installer l'unité CT230 sur une boîte électrique.
- Relier les fils avec des connecteurs sans soudure pour fils de cuivre. Pour le raccordement à des fils d'aluminium, utiliser des connecteurs marqués CO/ALR conçus à cette fin.
- Garder les ouvertures d'aération de l'unité CT230 propres et dégagées en tout temps.

## À propos de l'unité CT230

L'unité CT230 est conçu pour être utilisé dans un installation pour planchers chauffants de grande surface ayant une charge trop élevée pour un seul thermostat conventionnel. L'installation comprend un thermostat maître et plusieurs unités CT230 (voir le schéma sur la page suivante). Ce système permet de diviser la surface à chauffer en zones de 15 A ou moins. Chaque zone est reliée à un unité CT230. L'utilisateur règle la température et programme l'horaire de chauffage à partir du thermostat maître.

- Chaque unité CT230 est alimenté par la tension secteur (120 V ou 240 V) et est muni de son propre dispositif de protection de fuite à la terre. Le nombre maximale des unités CT230 dans une installation est de 10.
- Un thermostat TH113, TH114, TH115 ou TH116 alimenté par du 12 V peut servir comme thermostat maître (non-inclus). Le thermostat maître reçoit son alimentation d'un des unités CT230.

### Pièces fournies

- Un (1) unité CT230
- Deux (2) vis de montage
- Quatre (4) connecteurs sans soudure pour fils de cuivre



## Schéma du système

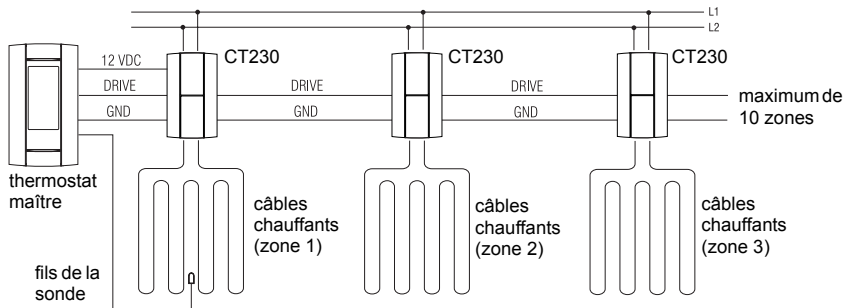

## Installation des unités CT230

Installer chaque unité CT230 comme suit :

- 1 Mettre le système de chauffage hors tension à partir du panneau électrique principal.
- 2 Desserrer la vis sous l'unité CT230 et séparer la façade de la plaque murale. (La vis ne peut être complètement retirée.)
- 3 Brancher la plaque murale à la charge (câbles chauffants) et à l'alimentation (voir le schéma de branchement à la page 6).  
**NOTA:** Les unités CT230 peuvent fonctionner sur des tensions différentes (p. ex. 5 unités sur du 120 V et 5 unités sur du 240 V).
- 4 Fixer la plaque murale à la boîte électrique avec les vis fournies.

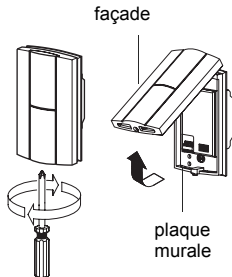

- 5 Si ce n'est pas déjà fait, apposer l'autocollant fourni à la plaque murale.
- 6 Passer les fils (non-inclus) à travers l'une des deux ouvertures sur la plaque murale et relier les unités CT230 dans une configuration en cascade (voir schéma de connexion à la page 7).
- 7 Réinstaller la façade sur la plaque murale et serrer la vis.
- 8 Glisser le couvercle vers le haut et basculer l'interrupteur à OFF.

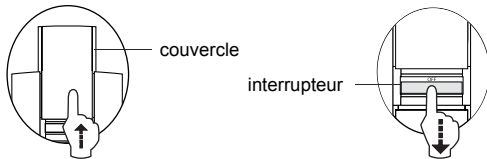
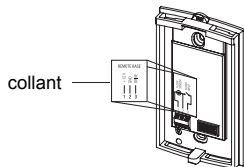

## Schéma de branchement

**NOTA :** Relier les fils en utilisant des connecteurs sans soudure pour fils de cuivre.

**240 V**

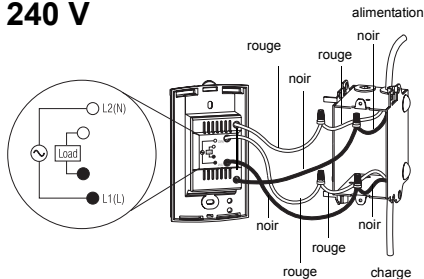

**120 V**

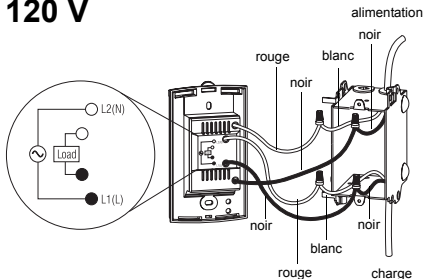

## Schéma de connexion

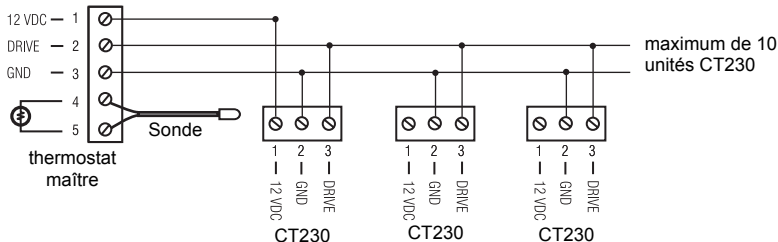

### NOTA:

- La longueur des fils entre le thermostat maître et chaque unité CT230-GA ne doivent pas excéder **150 m (500 pieds)**. Des fils de calibre **20 AWG** sont recommandés.
- La longueur des fils de la sonde ne doit pas excéder 60 m (200 pieds).

## Installation du thermostat maître

**ATTENTION** : S'assurer que les unités CT230 sont placés à OFF.

① Relier le thermostat maître à l'unité CT230 le plus proche (voir le schéma à la page 7).

**ATTENTION** : N'utiliser qu'une seule unité CT230 pour alimenter le thermostat maître.

- ② Brancher la sonde de température (non-inclus) au thermostat maître (aucune polarité à respecter, voir le schéma à la page 7).
- Placer les fils de la sonde de façon à ce qu'ils ne soient pas en contact avec un câble chauffant. La sonde doit être centrée entre deux câbles chauffants pour assurer une bonne régulation de température.
  - Ne pas agraffer la tête de la sonde (la section en époxy) au plancher. Les agrafes peuvent endommager la sonde. Le dommage pourrait ne pas être détecté lors de la vérification mais peut devenir apparent après plusieurs jours.
- ③ Desserrer la vis sous le thermostat et séparer la façade du thermostat de sa plaque murale. (La vis ne peut être complètement retirée.)
- ④ Installer la plaque murale sur le mur à l'aide des chevilles et des vis fournies.
- ⑤ Remettre la façade sur la plaque murale.
- ⑥ Mettre le système sous tension et placer tous les unités CT230 ainsi que le thermostat maître à ON.
- ⑦ Vérifier la protection contre les fuites à la terre de chaque unité CT230 (voir la page 10).

## Protection contre les fuites à la terre (DDFT)

L'unité CT230, muni d'une protection contre les fuites à la terre, est différent des thermostats conventionnels. En cas de fuite à la terre, le dispositif de protection contre les fuites à la terre sur l'unité CT230 se déclenchera et coupera rapidement le courant électrique afin de prévenir les blessures graves.

### Définition d'une fuite à la terre

Au lieu de poursuivre son trajet normal et sûr, l'électricité passe au travers du corps d'une personne pour se rendre à la terre. Par exemple, un plancher chauffant défectueux peut entraîner une fuite à la terre. Un thermostat muni d'une protection contre les fuites à la terre ne protège pas contre les surcharges de circuit, les courts-circuits ou les chocs. Par exemple, vous pouvez toujours subir un choc si vous touchez à des fils dénudés en vous tenant sur une surface non conductrice comme un plancher de bois..

### Réinitialisation de la protection contre les fuites à la terre

Lorsque le dispositif de protection contre les fuites à la terre se déclenche, le témoin TEST s'allume (en rouge). Pour réinitialiser la protection contre les fuites à la terre après un déclenchement, mettre l'unité CT230 à OFF (arrêt), puis de nouveau à ON (marche). Le témoin TEST s'éteindra si la protection contre les fuites à la terre fonctionne correctement.

### Vérifier la protection contre les fuites à la terre

Afin de s'assurer du bon fonctionnement de la protection contre les fuites à la terre de chaque unité CT230-GA, faire une vérification une fois l'installation complétée ainsi que sur une base mensuelle.

- 1 Augmenter, à partir du thermostat maître, la température de consigne au-dessus de la température mesurée pour activer le système de chauffage.
- 2 Appuyer sur le bouton TEST.
  - Si le témoin TEST ne s'allume pas, le test a échoué. Mettre le système de chauffage hors tension à partir du panneau électrique principal, faire vérifier l'installation par un électricien et, si nécessaire, remplacer l'unité CT230.
  - Si le témoin TEST s'allume, poursuivre le test.
- 3 Placer l'unité CT230 à OFF (arrêt), puis de nouveau à ON (marche).
  - Si le témoin TEST s'éteint, le test est réussi. Replacer le thermostat maître à la température désirée. Le test est terminé.
  - Si le témoin TEST reste allumé, le test a échoué. Passer à l'étape suivante.
- 4 Mettre le système de chauffage hors tension puis de nouveau sous tension à partir du disjoncteur (au panneau électrique principal).
- 5 Répéter le test. Si le test échoue de nouveau, mettre le système de chauffage hors tension à partir du panneau électrique principal, faire vérifier l'installation par un électricien et, si nécessaire, remplacer l'unité CT230.

Bouton/témoin TEST

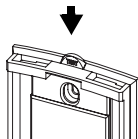



## Fiche technique

Modèle	Alimentation	Charge maximale (résistive seulement)		Protection contre les fuites à la terre (DDFT)	Raccordement
		Courant	Puissance		
CT230-GA	120 Vca, 60 Hz	15 A	1800 W	5 mA	4 fils, bipolaire
	240 Vca, 60 Hz		3600 W		
CT230-GB	120 Vca, 60 Hz		1800 W	15 mA	
	240 Vca, 60 Hz		3600 W		

### Garantie

Honeywell garantit ce produit, à l'exception des piles, contre tout vice de fabrication ou de matière dans la mesure où il en est fait une utilisation et un entretien convenables, et ce, pour trois (3) ans à partir de la date d'achat par le consommateur. En cas de défectuosité ou de mauvais fonctionnement pendant la période de garantie, Honeywell remplacera ou réparera le produit (au gré de Honeywell).

Si le produit est défectueux,

- (i) le retourner, accompagné d'une preuve d'achat indiquant la date d'achat, à l'endroit où il a été acheté, ou
- (ii) contacter Honeywell. Honeywell déterminera alors si le produit doit être retourné ou si un produit de remplacement peut vous être expédié.

La présente garantie ne couvre pas les frais de retrait ou de réinstallation. La présente garantie ne s'appliquera pas s'il est démontré que la défectuosité ou le mauvais fonctionnement est dû à un endommagement du produit alors que le consommateur l'avait en sa possession.

La responsabilité de Honeywell se limite à réparer ou à remplacer le produit conformément aux modalités susmentionnées. HONEYWELL N'EST EN AUCUN CAS RESPONSABLE DES PERTES OU DOMMAGES, Y COMPRIS LES DOMMAGES INDIRECTS OU ACCESSOIRES DÉCOULANT DIRECTEMENT OU INDIRECTEMENT D'UNE VIOLATION QUELCONQUE D'UNE GARANTIE, EXPRESSE OU TACITE, APPLICABLE AU PRÉSENT PRODUIT NI DE TOUTE AUTRE DÉFECTUOSITÉ DU PRÉSENT PRODUIT. Certaines provinces ou régions ne permettent pas l'exclusion ou la restriction des dommages indirects et, par conséquent, la présente restriction peut ne pas s'appliquer.

LA PRÉSENTE GARANTIE TIENT LIEU DE TOUTES LES AUTRES GARANTIES, EXPRESSES OU TACITES, ET LES GARANTIES DE VALEUR MARCHANDE ET DE CONFORMITÉ À UNE FIN PARTICULIÈRE SONT PAR LES PRÉSENTES EXCLUES APRÈS LA PÉRIODE DE TROIS ANS DE LA PRÉSENTE GARANTIE. Certaines provinces ou régions ne permettent pas de limiter la durée des garanties tacites et, par conséquent, la présente limitation peut ne pas s'appliquer.

La présente garantie donne au consommateur des droits légaux spécifiques et peut-être certains autres droits qui peuvent varier d'une province ou région à une autre.

## Antes de comenzar

### Leer el documento completo

#### ADVERTENCIA:

- La instalación debe realizarla un electricista y debe conformarse a las normas de electricidad nacionales y locales.
- Utilizar la unidad CT230 para una carga resistiva solamente.
- NO instalar la unidad CT230 en un lugar en el que corra el riesgo de quedar expuesta al agua o a la lluvia.
- Para prevenir los choques eléctricos graves o las electrocuciones, CORTAR siempre la corriente desde el panel eléctrico principal antes de comenzar a trabajar con los cables.
- Instalar la unidad CT230 en una caja de electricidad.
- Utilizar conectores sin soldadura para cables de cobre. Para conectar los cables de aluminio, utilizar conectores especiales CO/ALR.
- Mantener siempre las aberturas de la unidad CT230 limpias y sin obstrucciones.

### Sobre la unidad enlazada CT230

La unidad enlazada CT230 fue concebida para pisos calefaccionados de gran superficie que representan una carga demasiado elevada para un solo termostato convencional. El sistema comprende un termostato maestro y varias unidades CT230 (ver el diagrama en la página siguiente). Este sistema permite dividir la superficie a calentar en zonas de 14 A o menos. Cada zona está conectada a una unidad CT230. El usuario controla la temperatura y programa el horario de calefacción a partir del termostato maestro.

- Cada unidad enlazada CT230 está alimentada por la tensión del sector (120 V o 240 V) y cuenta además con su propio dispositivo de protección de fuga a tierra. En una instalación puede colocarse una cantidad máxima de 10 unidades enlazadas CT230.
- Un termostato TH113, TH114, TH115 o TH116 alimentado con 12 V puede servir como termostato maestro (no incluido). El termostato maestro está alimentado por una de las unidades enlazadas CT230.

#### Partes provistas

- Una (1) unidad enlazada CT230
- Dos (2) tornillos de montaje
- Cuatro (4) conectores sin soldadura para cables de cobre

## Diagrama del sistema

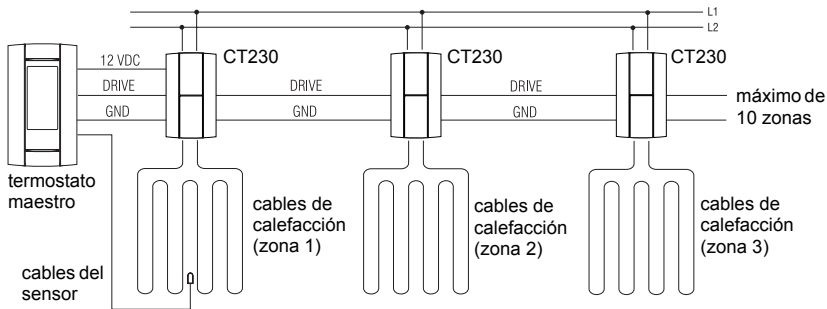

## Instalación de las unidades enlazadas CT230

Instalar cada unidad enlazada CT230 de la siguiente manera:

- 1 Cortar la alimentación del sistema desde el panel eléctrico principal.
- 2 Aflojar el tornillo que está debajo de la unidad CT230 y separar la tapa de la placa mural (el tornillo no puede retirarse completamente).
- 3 Conectar la placa mural a la carga (cables de calefacción) y a la alimentación (ver el diagrama de conexión en la página 6).  
**NOTA:** las unidades enlazadas CT230 pueden funcionar con tensiones diferentes (por ej., 5 unidades con 120 V y 5 unidades con 240 V).
- 4 Instalar la placa mural a la caja de electricidad con los tornillos provistos.

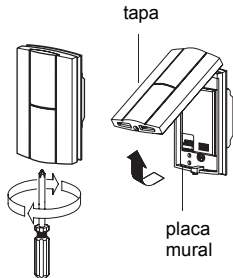

- 5 Fijar el autoadhesivo del terminal, si todavía no se lo ha hecho.
- 6 Pasar los cables (no incluidos) a través de una de las aberturas en la placa mural y conectar las unidades enlazadas CT230 en una configuración en cascada (ver el diagrama de conexión de la página 7).
- 7 Reinstalar la tapa sobre la placa mural ajustando el tornillo.
- 8 Hacer deslizar la tapa hacia arriba y poner el interruptor en OFF.

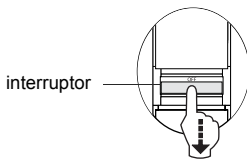
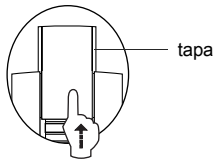
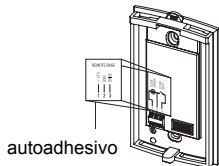

## Diagrama de conexión

**NOTA:** usar los conectores sin soldadura para cables de cobre provistos.

### 240 V

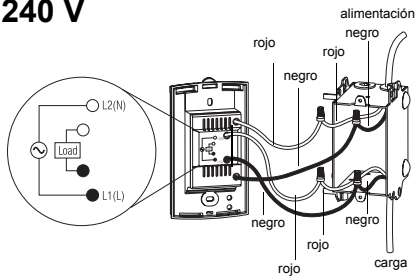

### 120 V

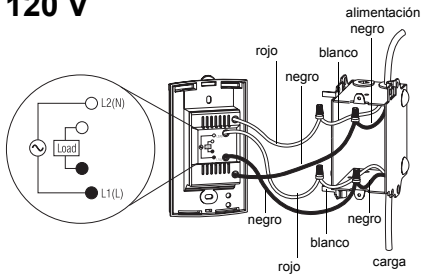



## Diagrama de conexión

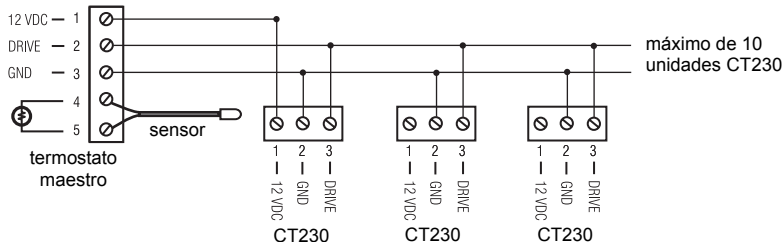

### NOTA:

- El largo de los cables entre el termostato maestro y cada unidad CT23-GA no debe sobrepasar los **500 pies (150 m)**. Se recomienda usar cables de calibre **20 AWG**.
- El largo de los cables del sensor no debe sobrepasar los **200 pies (60 m)**.

## Instalación del termostato maestro

**ATENCIÓN:** asegurarse de que todas las unidades CT230 estén en OFF.

- 1 Conectar el termostato maestro con la unidad enlazada CT230 más próxima (ver el diagrama de la página 7).

**ATENCIÓN:** debe utilizarse una sola unidad enlazada CT230 para alimentar el termostato maestro.

- 2 Conectar el sensor de temperatura (no incluido) al termostato maestro (no hay que respetar la polaridad, ver el diagrama de la página 7).
  - Colocar el cable del sensor de tal manera que no toque los cables de calefacción. El sensor debe estar centrado entre dos cables de calefacción para asegurar un buen control de temperatura.
  - No abrochar la cabeza del sensor (la sección en epoxi) al piso. El daño puede no evidenciarse durante la verificación pero puede aparecer varios días después.
- 3 Aflojar los tornillos que están debajo del termostato y separar la tapa del termostato de la placa mural (el tornillo no puede retirarse completamente).
- 3 Instalar la placa mural en la pared con los anclajes y los tornillos provistos.
- 5 Volver a poner la tapa en la placa mural.
- 6 Reconectar el sistema y encender (ON) todas las unidades enlazadas CT230 y el termostato maestro.
- 7 Verificar la protección contra las fugas a tierra de cada unidad enlazada CT230 (ver la página 10).

## Protección contra las fugas a tierra (ICFT)

La unidad enlazada CT230, provista con una protección contra las fugas a tierra, es diferente de los termostatos convencionales. En caso de una fuga a tierra, el dispositivo de protección contra las fugas a tierra de la unidad CT230 se pondrá en acción y cortará rápidamente la corriente eléctrica para prevenir accidentes graves.

### Definición de una fuga a tierra

En lugar de proseguir su trayectoria normal y segura, la electricidad pasa a través del cuerpo de una persona para llegar a tierra. Un piso defectuoso puede causar una fuga a tierra. La protección contra las fugas a tierra no protege contra las sobretensiones del circuito, los cortocircuitos o los choques eléctricos. Por ejemplo, una persona puede recibir un choque eléctrico si toca cables desnudos mientras está parada en una superficie no conductora como un piso de madera.

### Reinicialización de la protección contra las fugas a tierra

Cuando el dispositivo de protección contra las fugas a tierra se accione se encenderá el botón TEST (rojo). Para reinicializar el interruptor hay que desconectar (OFF) y reconectar (ON) la unidad CT230. El botón **TEST** se apagará si el dispositivo de protección contra las fugas a tierra funciona correctamente.

### Verificación de la protección contra las fugas a tierra

Para asegurarse del buen funcionamiento de la protección contra las fugas a tierra de cada unidad CT230-GA es necesario hacer una verificación al terminar la instalación y luego una vez por mes.

- 1 Aumentar la temperatura del punto de ajuste del termostato maestro por sobre la temperatura medida para activar la calefacción.
- 2 Presionar el botón **TEST**.
  - Si el botón **TEST** no se enciende, el termostato no pasó la prueba. Desconectar el sistema de calefacción desde el panel eléctrico principal, hacer verificar la instalación por un electricista y, si fuera necesario, reemplazar la unidad enlazada CT230.
  - Si el botón de **TEST** se enciende, continuar con la prueba.
- 3 Poner la unidad CT230 en OFF (apagada) y nuevamente en ON (encendida).
  - Si el botón **TEST** se apaga, la prueba ha sido exitosa. Reponer el termostato a la temperatura deseada. La prueba ha terminado.
  - Si el botón **TEST** permanece encendido, el termostato no pasó la prueba. Pasar a la etapa siguiente.
- 4 Poner el interruptor del sistema en el panel eléctrico principal en *Off* (desconectado) y nuevamente en *On* (conectado).
- 5 Repetir la prueba. Si falla nuevamente, desconectar la calefacción a partir del panel eléctrico principal, hacer verificar la instalación por un electricista y, si fuera necesario, reemplazar la unidad CT230.

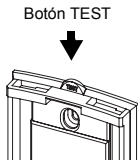

## Especificaciones técnicas

Modelo	Alimentación	Carga máxima (resistiva solamente)		Protección contra las fugas a tierra (ICFT)	Conexión
		Corriente	Potencia		
CT230-GA	120 VCA, 60 Hz	15 A	1800 W	5 mA	4 cables, bipolares
	240 VCA, 60 Hz		3600 W		
CT230-GB	120 VCA, 60 Hz		1800 W	15 mA	
	240 VCA, 60 Hz		3600 W		

### Garantía

Honeywell garantiza que este producto, sin incluir las baterías (si las hubiera), no presentará defectos en los materiales ni en lo referente a la mano de obra, en condiciones normales de uso y de servicio, por un período de tres (3) años a partir de la fecha de compra por el consumidor. Si en cualquier momento, durante el período de vigencia de la garantía, se determina que el producto es defectuoso o que funciona mal, Honeywell lo reparará o lo reemplazará (a elección de Honeywell).

Si el producto es defectuoso:

I. Devuélvalo al lugar donde lo compró, acompañado por la factura de compra o de otra prueba de compra que incluya la fecha.

II. Comuníquese con Honeywell. Honeywell determinará si deberá devolver el producto o si se le enviará un producto de reemplazo. Esta garantía no cubre los costos de desinstalación y reinstalación. Esta garantía no será válida si se demuestra que el defecto o el mal funcionamiento se deben a un daño que ocurrió cuando el producto estaba en posesión del consumidor.

La única responsabilidad de Honeywell será la de reparar o reemplazar el producto de acuerdo con los términos aquí establecidos. HONEYWELL NO SERA RESPONSABLE DE NINGUNA PÉRDIDA NI DE NINGÚN DAÑO DE NINGÚN TIPO, INCLUIDOS LOS DAÑOS IMPREVISTOS O DERIVADOS QUE RESULTEN, DIRECTA O INDIRECTAMENTE, DEL INCUMPLIMIENTO DE CUALQUIER GARANTÍA, EXPRESA O IMPLÍCITA, O DE CUALQUIER OTRA FALLA DE ESTE PRODUCTO. Algunos estados, provincias o regiones no permiten la exclusión o la limitación de los daños imprevistos o derivados, por lo que es posible que la limitación no se aplique en su caso.

ÉSTA ES LA ÚNICA GARANTIA EXPRESA QUE HONEYWELL OTORGA SOBRE ESTE PRODUCTO. LA DURACIÓN DE CUALQUIER GARANTÍA IMPLÍCITA, INCLUIDAS LAS GARANTÍAS DE APTITUD E IDONEIDAD PARA UN FIN DETERMINADO, QUEDA, POR EL PRESENTE, LIMITADA A LA DURACIÓN DE TRES AÑOS DE ESTA GARANTÍA. Algunos estados, provincias o regiones no permiten limitaciones en cuanto a la duración de las garantías implícitas. Por lo tanto, es posible que la limitación anterior no se aplique en su caso.

Esta garantía le brinda derechos legales específicos y usted podría tener otros derechos que varían para cada estado, provincia o región.



## **Aube Technologies**

705 Montrichard

Saint-Jean-sur-Richelieu, Quebec

J2X 5K8

Canada

1-800-831-2823

[aube.service@honeywell.com](mailto:aube.service@honeywell.com)

[www.aubetech.com](http://www.aubetech.com)

